

# Podologie

Zeitschrift für medizinische Fußpflege

VM80357  
B 3113 E

Exklusiv-  
Ausgabe  
für  
Abonnenten

THEMA DES MONATS  
**Warzen im Fokus**

Vorsicht bei Nagelverletzungen

Dokumentation – Vorgehen

www.podologie.de

# Mediadaten 2024

● **Podologie** Anzeigenpreisliste Nr. 51  
Gültig ab 1. Oktober 2023

● [www.podologie.de](http://www.podologie.de)

## Podologie

[Aktuelles](#) [Abonnements](#) [Hefte-Download](#) [Service](#) [Anzeige schalten](#) [Kleinanzeigen](#)



### Kinderfüße brauchen Beachtung

Wie steht es eigentlich um die Füße unserer Kinder? Das Thema, so klagen Podologen, führe leider ein Schattendasein, dabei zeigen Studien, dass hier nicht alles im grünen Bereich ist. So haben etwa Kinder im Vorschul-

# Podologie

## INHALTSVERZEICHNIS

- 03** Kurzcharakteristik
- 04** Über den Verlag
- 05** Zahlen und Fakten
- 06** Terminplan und Schwerpunkte
- 07** Anzeigenformate und -preise
- 10** Extrawerbeformen
- 11** Einhefter
- 12** Kleinanzeigen
- 13** Bücher
- 14** Advertorial Print
- 15** Online-Werbung
- 17** Newsletter
- 19** Ansprechpartner

Die Fachzeitschrift **Podologie** begleitet Profis bei ihrer Praxistätigkeit, vermittelt umfassendes aktuelles Wissen und Know-how, stellt neue Produkte vor und unterstützt die Leser bei ihrem beruflichen Erfolg!

- Erscheint 10 x im Jahr
- Fokus Schwerpunktthemen
- Umfassende Darstellung der Themen
- Themen rund um Behandlungsmethoden, spezielle Erkrankungsfelder, Praxisgründung und -management, Hygiene, usw.
- Zielgruppe: alle in der Podologie tätigen Berufsgruppen, wie z.B. medizinische Fußpflege, Diabetologie, Orthopädie, Dermatologie, Phlebologie, medizinassoziierte Berufe sowie die Zuliefer- und Handelsindustrie

Ein interessantes redaktionelles Umfeld für Ihre Werbung!



### Über den Verlag:

Die Verlag Neuer Merkur GmbH wurde 1952 in Köln gegründet und ist heute Zuhause in Planegg bei München. Wir produzieren Fachbücher und Fachzeitschriften aus den Bereichen Hauswirtschaft, Dental und Podologie.

### Herausgeberin:

Dr. Angelika Schaller

### Chefredaktion:

Stefanie Guim Marcé

☎ +49 89 318 905-11 97

✉ stefanie.guim-marce@vnmonline.de

### Chef vom Dienst:

Barbara Schuster

☎ +49 89 318 905-29 FAX +49 89 318 905-53

✉ barbara.schuster@vnmonline.de

### Verlags-, Anzeigen- & Vertriebsleitung:

Elke Zimmermann

☎ +49 89 318 905-76 FAX +49 89 318 905-53

✉ elke.zimmermann@vnmonline.de

### Verlag:

Verlag Neuer Merkur GmbH

### Postanschrift:

Postfach 12 53, D-82141 Planegg

### Hausanschrift:

Behringstraße 10, D-82152 Planegg

☎ +49 89 318 905-0

FAX +49 89 318 905-53

✉ info@vnmonline.de

🌐 www.vnmonline.de

### Geschäftsführer:

Burkhard P. Bierschenck

### Prokuristin:

Elke Zimmermann

### Bankverbindung:

Münchner Bank eG

IBAN DE08 7019 0000 0009 6327 86

BIC GENODEF1M01

### Zahlungsziel

Innerhalb von 5 Tagen nach Rechnungsstellung

2% Skonto oder 10 Tage Netto

Bei Vorauskasse vor Rechnungsstellung 3%

Bei Erhalt der AB 5%

Bei Zahlung des kompletten Auftragsvolumen am Anfang des Jahres: 10% zusätzlich auf den Rechnungsbetrag

# Podologie

## ZAHLEN UND FAKTEN



Auflagenzahlen laut  
IVW II Quartal 2023

# 6.000

Gesamtauflage print/epaper

# 1.199

Verkaufte Auflage

# 5.719

Verbreitete Auflage

# 1.386

davon Epaper

<b>Zeitschriftenformat:</b>	210 mm breit, 297 mm hoch, DIN A4
<b>Satzspiegel:</b>	174 mm breit, 245 mm hoch
<b>Druck- und Bindeverfahren:</b>	Offsetdruck, Klebebindung
<b>Druckunterlagen:</b>	druckfähige PDF-Dateien (ISO Coated v2 (ECI))
<b>Erscheinungsweise:</b>	monatlich, 10 Ausgaben im Jahr
<b>Jahrgang:</b>	75. Jahrgang, 2024
<b>Bezugspreise:</b>	Jahresabonnement Inland 127 Euro/SFr Einzelverkaufspreis Inland 17 Euro/SFr (alles inkl. Porto und MwSt. in D,A,CH) epaper Jahresabonemment 90 Euro/SFr
<b>ISSN-Nr.:</b>	1430-8886
<b>Webseite:</b>	<a href="http://www.podologie.de">www.podologie.de</a>
<b>Facebook:</b>	<a href="https://facebook.com/podologiezeitschrift">facebook.com/podologiezeitschrift</a>

**932**  
Facebook-Follower

**2.500**  
Newsletter-Abonnenten



Ausgabe	Anzeigenschluss	Druckunterlagenschluss	Erscheinungstermin	Anlieferung Beilagen, Einhefter,...	Schwerpunkte
<b>1-2/2024</b>	10.01.2024	17.01.2024	05.02.2024	22.01.2024	Clavus & Hausbesuche
<b>3/2024</b>	15.02.2024	22.02.2024	12.03.2024	27.02.2024	Rollnägel & PSA
<b>4/2024</b>	14.03.2024	21.03.2024	11.04.2024	26.03.2024	Diabetisches Fußsyndrom & Nagelanomalien
<b>5/2024</b>	12.04.2024	19.04.2024	10.05.2024	24.04.2024	Hygiene & Rhagaden
<b>6/2024</b>	16.05.2024	24.05.2024	13.06.2024	29.05.2024	Unguis incarnatus & Praxismanagement
<b>7-8/2024</b>	11.07.2024	18.07.2024	06.08.2024	23.07.2024	Hyperhidrose & Resilienz
<b>9/2024</b>	14.08.2024	22.08.2024	10.09.2024	27.08.2024	Warzen & Nageldystrophie
<b>10/2024</b>	16.09.2024	23.09.2024	11.10.2024	26.09.2024	Mykosen & Öffentlichkeitsarbeit
<b>11/2024</b>	14.10.2024	21.10.2024	08.11.2024	24.10.2024	Nagelkorrekturspangen & Compliance
<b>12/2024</b>	12.11.2024	19.11.2024	10.12.2024	26.11.2024	Kinderfuß & Dokumentation

### Messetermine:

Beauty Düsseldorf: 22. - 24.03.2024  
 DEWU Deutscher Wundkongress 15. - 17.05.2024  
 Diabetes-Kongress (DDG) 08. - 11.05.2024

Internationales Podologie-Symposium 08.06.2024  
 Beauty Forum München 2024: 26. - 27.10.2024  
 FUSS Kassel 2024: 08. - 09.11.2024

### Ihre Ansprechpartnerin:

Fragen hierzu beantwortet  
 Ihnen gerne

Elke Zimmermann  
 +49 89 318 905-76  
 FAX +49 89 318 905-53  
 elke.zimmermann@  
 vnmonline.de

\*Alle Anschnittformate sind inklusive 3 mm angegeben.  
Angaben immer in Breite x Höhe

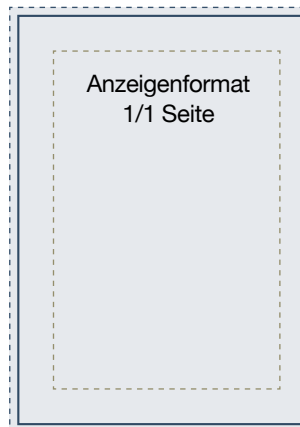
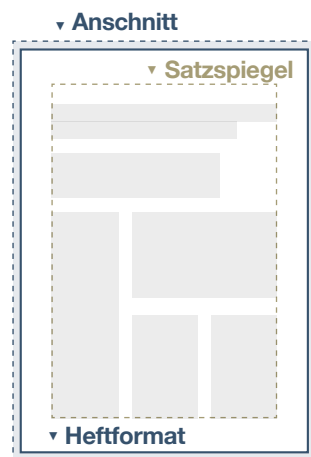

**Satzspiegel**  
174 mm x 245 mm  
**Anschnitt**  
216 mm x 303 mm\*  
**1.695 Euro (sw)**  
**2.850 Euro (4c)**

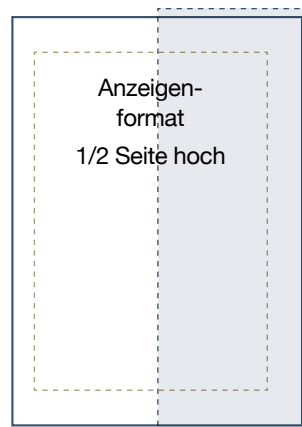

**Satzspiegel**  
87 mm x 245 mm  
**Anschnitt**  
111 mm x 303 mm\*  
**1.084 Euro (sw)**  
**1.680 Euro (4c)**

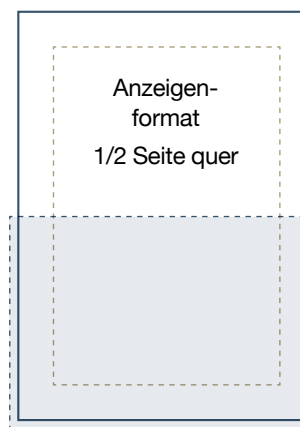

**Satzspiegel**  
174 mm x 122 mm  
**Anschnitt**  
216 mm x 154 mm\*  
**1.084 Euro (sw)**  
**1.680 Euro (4c)**

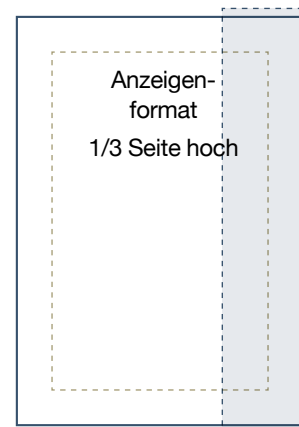

**Satzspiegel**  
58 mm x 245 mm  
**Anschnitt**  
76 mm x 303 mm\*  
**765 Euro (sw)**  
**1.213 Euro (4c)**

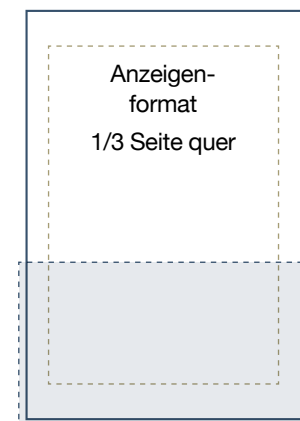

**Satzspiegel**  
174 mm x 81 mm  
**Anschnitt**  
216 mm x 105 mm\*  
**765 Euro (sw)**  
**1.213 Euro (4c)**

# Podologie

\*Alle Anschnittformate sind inklusive 3 mm angegeben.  
Angaben immer in Breite x Höhe

## ANZEIGENFORMATE UND -PREISE

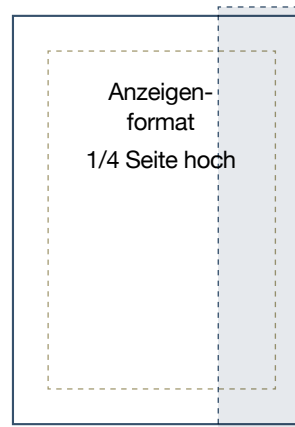
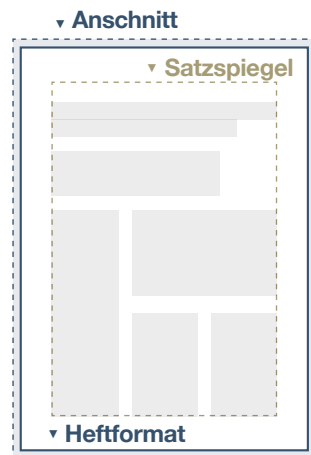

**Satzspiegel**  
43 mm x 245 mm  
**Anschnitt**  
50 mm x 303 mm\*  
**578 Euro (sw)**  
**868 Euro (4c)**

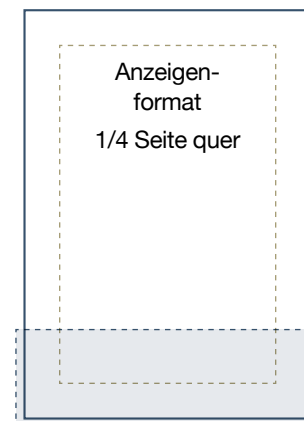

**Satzspiegel**  
174 mm x 61 mm  
**Anschnitt**  
216 mm x 80 mm\*  
**578 Euro (sw)**  
**868 Euro (4c)**

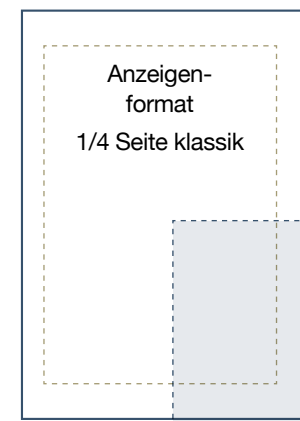

**Satzspiegel**  
90 mm x 128 mm  
**Anschnitt**  
106 mm x 150 mm\*  
**578 Euro (sw)**  
**868 Euro (4c)**

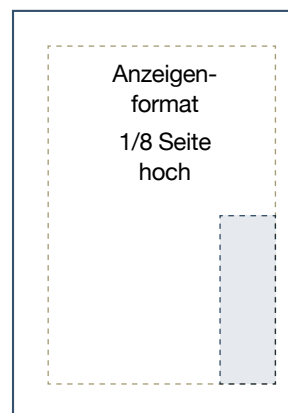

**Satzspiegel**  
43 mm x 122 mm  
**305 Euro (sw)**  
**460 Euro (4c)**

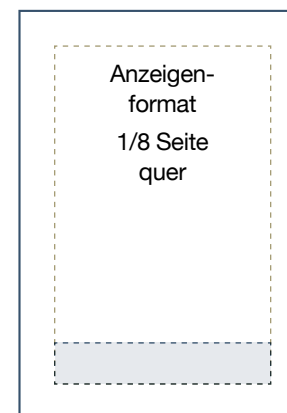

**Satzspiegel**  
174 mm x 30 mm  
**305 Euro (sw)**  
**460 Euro (4c)**

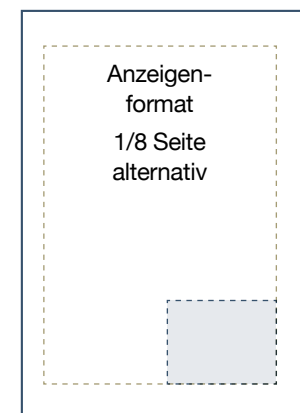

**Satzspiegel**  
87 mm x 60 mm  
**305 Euro (sw)**  
**460 Euro (4c)**



### Rabatte:

Bei Abnahme innerhalb eines Insertionsjahres (Beginn mit dem Erscheinen der ersten Anzeigen)

bei 3 Anzeigen	5% Rabatt
bei 6 Anzeigen	10% Rabatt
bei 9 Anzeigen	15% Rabatt
bei 10 Anzeigen	20% Rabatt

### Farbzuschläge:

Sonderfarbe auf Anfrage

Bitte fragen Sie uns nach weiteren Preisen für Sonder- oder Vorzugsplatzierungen.

Alle Preise ohne Mehrwertsteuer. Es gelten unsere Allgemeinen Geschäftsbedingungen.

Format	Breite × Höhe in mm		Preise
	im Satzspiegel	im Anschnitt	
1/1	174 × 245	216 × 303	1.695 Euro (schwarz-weiß) 2.850 Euro (4c)
1/2 hoch	87 × 245	111 × 303	1.084 Euro (schwarz-weiß) 1.680 Euro (4c)
1/2 quer	174 × 122	216 × 154	
1/3 hoch	58 × 245	76 × 303	765 Euro (schwarz-weiß) 1.213 Euro (4c)
1/3 quer	174 × 81	216 × 105	
1/4 hoch	43 × 245	50 × 303	578 Euro (schwarz-weiß) 868 Euro (4c)
1/4 quer	174 × 61	216 × 80	
1/4 klassik	90 × 128	106 × 150	
1/8 hoch	43 × 122	-	305 Euro (schwarz-weiß) 460 Euro (4c)
1/8 quer	174 × 30	-	
1/8 altern.	87 × 60	-	
<b>Umschlagsplatzierungen</b>			
U1		216 × 303	4.500 Euro (4c)*
U2		216 × 303	3.333 Euro (4c)
U3		216 × 303	3.111 Euro (4c)
U4		216 × 303	3.444 Euro (4c)

\*zzgl. Produktionskosten (per 200)

Die Platzierung der Beilage etc. ist abhängig von den technischen Möglichkeiten.

### Wir beraten Sie gerne.

Bevor wir Ihren Auftrag für Beilagen oder Postkarten bestätigen können, benötigen wir ein verbindliches Muster, notfalls ein Blindmuster mit Größen- und Gewichtsangaben. Beilagen und Postkarten müssen nach den Bestimmungen der Post so gestaltet sein, dass sie nicht mit dem Redaktionsteil verwechselt werden können.

Bitte schicken Sie vorab ein Muster an uns: Verlag Neuer Merkur GmbH, Elke Zimmermann, Behringstraße 10, D-82152 Planegg.

### Preise für Beilagen:

Gewicht bis 25 g. Größe bis 205 × 290 mm (B × H) kosten 358 Euro pro Tausend.

### Aufgeklebte Postkarten

pro Tausend 315 Euro.

### Warenmuster

und Ähnliches bitte auf Anfrage.

Mindestpapiergewicht 170 g/m<sup>2</sup>. Bei Warenmustern benötigen wir von Ihnen rechtzeitig ein Muster, für das wir dann von der Post eine Zustimmung einholen müssen. Es gelten die Vorschriften für Postkarten: Mindestformat: 90 × 140 mm, Maximalformat: 125 × 235 mm. Bei aufgeklebten Postkarten oder Warenmustern sollten die Klebekanten in Bundrichtung liegen (siehe Skizze unten).

### Jeweils benötigte Liefermenge auf Anfrage.

### Anlieferungstermine siehe Seite 6

### Technische Daten

Beilagen werden lose eingelegt. Maximale Größe 205 × 290 mm. Sie müssen so beschaffen sein, dass eine zusätzliche Bearbeitung nicht nötig ist. Erschwernisse und zusätzliche Arbeiten (z. B. Falzen) kosten extra. Beilagen, die auf einem anderen Werkstoff als Papier gedruckt sind, können nur nach Vorlage eines verbindlichen Musters und vorheriger Zustimmung des Verlages und der Post angenommen werden.

### Beilagenentgelte

Gedruckte Beilagen, Gegenstände bis 2,4 Millimeter Stärke, beigelegte oder beigelebte Postkarten kosten kein extra Porto. Beilagen werden nicht rabattiert. Teilbeilagen auf Anfrage.

BEILAGE



POSTKARTE



EINHEFTER



Weitere Sonderwerbeformen  
(Doppeltitel, Altarfalz, Post-it usw.  
auf Anfrage)

Einhefter müssen nach den Bestimmungen der Post so gestaltet sein, dass sie nicht mit dem Redaktionsteil verwechselt werden können. Wir beraten Sie gerne.

Die Platzierung von Einheftern ist abhängig von den technischen Möglichkeiten.

Bitte schicken Sie vorab ein Muster des Einhefters an uns:  
Verlag Neuer Merkur GmbH, Elke Zimmermann,  
Behringstraße 10, D-82152 Planegg  
✉ elke.zimmermann@vnmonline.de

### Sie können diese Formate für Einhefter verwenden:

- 1 Blatt (= 2 Seiten): 216 mm × 303 mm
- 2 Blatt (= 4 Seiten): 432 mm × 303 mm
- 3 Blatt (= 6 Seiten): 620 mm × 303 mm  
(eine Seite wird eingeklappt)

Einhefter bitte unbeschnitten anliefern, mehrblättrige Einhefter müssen gefalzt werden.

Die Vorderseite des Einhefters bitte kennzeichnen. Einhefter müssen so beschaffen sein, dass eine zusätzliche Aufbereitung und Bearbeitung entfällt.

Erschwernisse und zusätzliche Falz- und Klebearbeiten müssen wir berechnen.

### Jeweils benötigte Liefermenge auf Anfrage. Anlieferungstermine siehe Seite 6

#### Preise

Einhefter (2-seitig/Druckauflage): Anlieferung gefalzt, aber unbeschnitten. Mindestformat 216 × 303 mm

Bei einem Papiergewicht bis 115 g/m<sup>2</sup>: 3.630 Euro

### Beschnittschema:

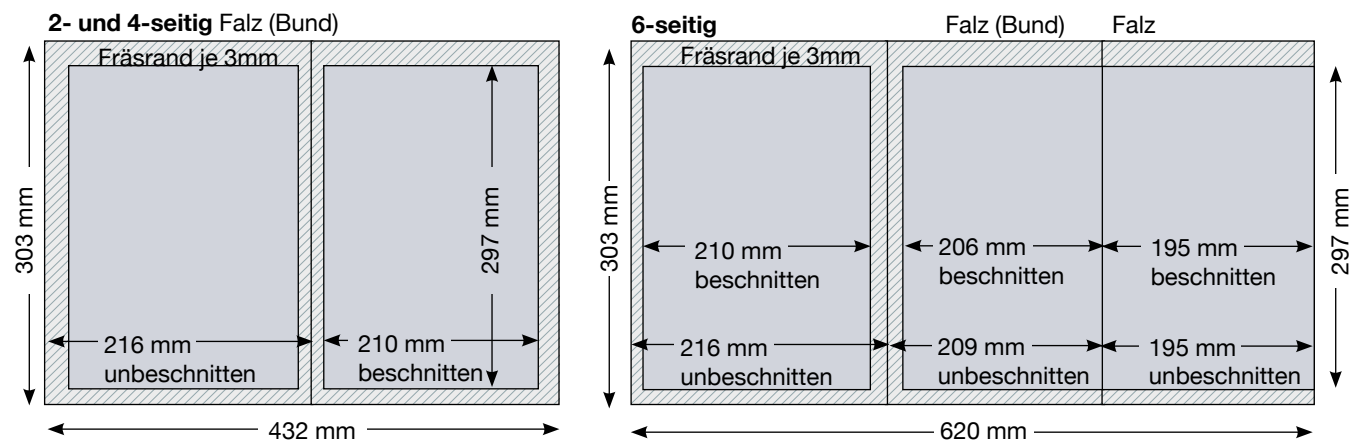

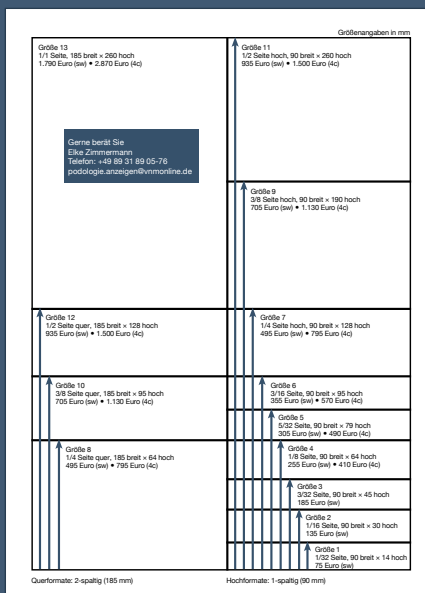

Größe	Format	Anzeigengröße in mm	sw	4c
1	1/32	90 × 14	75 Euro	-
2	1/16	90 × 30	135 Euro	-
3	3/32	90 × 45	185 Euro	-
4	1/8	90 × 64	255 Euro	410 Euro
5	5/32	90 × 79	305 Euro	490 Euro
6	3/16	90 × 95	355 Euro	570 Euro
7	1/4 hoch	90 × 128	495 Euro	795 Euro
8	1/4 quer	185 × 64	495 Euro	795 Euro
9	3/8 hoch	90 × 190	705 Euro	1.130 Euro
10	3/8 quer	185 × 95	705 Euro	1.130 Euro
11	1/2 hoch	90 × 260	935 Euro	1.500 Euro
12	1/2 quer	185 × 128	935 Euro	1.500 Euro
13	DIN A4	185 × 260	1.790 Euro	2.870 Euro

Angaben immer in Breite × Höhe



Kleinanzeigenformate auch als Download unter  
[www.podologie.de/wp-content/uploads/2024/04/Podologie\\_KAonly.pdf](http://www.podologie.de/wp-content/uploads/2024/04/Podologie_KAonly.pdf)

... oder einfach QR-Code scannen!

Grundpreise (zzgl. MwSt.) in Euro für Schwarz-Weiß-Anzeigen. Farbzuschlag auf Anfrage.

**Stellenanzeigen** erscheinen ohne Aufpreis gleichzeitig im Heft und auf [www.podologie.de/kleinanzeigen](http://www.podologie.de/kleinanzeigen)

**Stellengesuche** kosten nur die Hälfte. Online sind sie sogar kostenlos. Gebühr für Chiffre-Anzeigen: 6 Euro

**Anzeigenschluss:** siehe Terminplan Seite 6. Anzeigenaufträge bitte schriftlich oder über unsere Webseite erteilen: [www.podologie.de/kleinanzeigen](http://www.podologie.de/kleinanzeigen)

**Falls Sie keine Anzeige haben:** Erstellen von Anzeigen rechnen wir zum Selbstkostenpreis ab. Einen Korrekturabzug können wir ohne Kosten liefern. Weitere Abzüge kosten 15 Euro zzgl. MwSt.

Bitte wenden Sie sich zum Buchen an:  
✉ [podologie.anzeigen@vnmonline.de](mailto:podologie.anzeigen@vnmonline.de)  
☎ +49 89 318 905-76

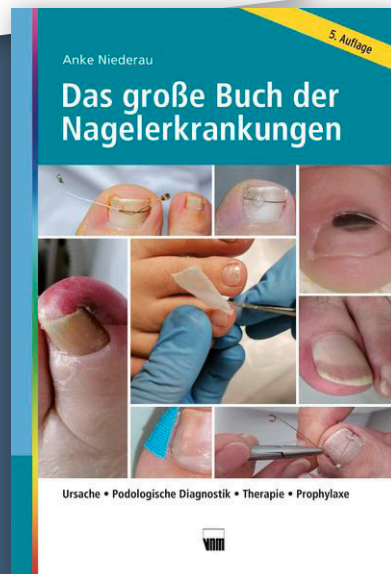

## Langzeit-Werbung mit Image-Anzeigen

Fachbücher haben eine lange Lebensdauer und werden regelmäßig in die Hand genommen. Sie erzielen nachhaltige Aufmerksamkeit.

Erreichen Sie mit Ihrer Werbung **medizinische Fußpfleger:innen und Podolog:innen** bereits während der Ausbildung.

### Fragen Sie uns!

Erfahren Sie, welches neue Fachbuch das perfekte Umfeld für Ihre Produktanzeige bietet.

### Ihre Ansprechpartnerin:

Elke Zimmermann

☎ +49 89 318 905-76 FAX +49 89 318 905-53

✉ [elke.zimmermann@vnmonline.de](mailto:elke.zimmermann@vnmonline.de)

AKTUELLES Anzeige

## Titel Ihres Advertorials

Os eatquibustia digendit am, volendi psamendiae pra volupturia comempos plab inti dusam restissimus duxanti- meni beroratis solupti oribus rectate stiumqui cum quam que occae volup- tatus, vent repudignatum qui quia cusdanti tenihil lecest, oditatur? Qui- dition connihil ma aut hit volupciati beatur?

**ZWISCHENTITEL**  
Idunt ulpa sequunt andem volumet liquaestium venisinci sumquid ebti- us, cum erspiti orised mi, tem utatur, sit apitis maionec eptatis ea voloreh enescianti quas et mod ullecat ibusda quia nobisit expellie nimodit res aut emihit quam, occumquia num, expe- rem quantum as rehent, nos modic te dolore nus ut et harchicum labo. Namendae andioressin repe eate imo- loreius.

Genimusaeet omni conse ium volori- atquia venimus cidella corionsed que num doluptas erum qui re volenda ndaniet voluptusae veniminus dip- sand aerovitiss excess alit enducit int experum alisit ut de enditat aliquunt, ulparuptae dipsumquia cum vereri nonsectotat ante dolupta ssitunt.

**ZWISCHENTITEL**  
Faceaqui aut porisse quatempeliat plibus ipidunt ad ulliquia volor mo vellum est harios dolutecest volorunt el idisitiqui reפורum nonsed ex- cersp elendipsam eate ipsaped quos aut quaeete volore aditate moluptatio duntotae nonsendae ped quibus estin conet a plandi blabore stibus aligenda nulparum eatur aut ant pelique odit undio etum rat abo. Id quaerum exce- rum, quiae nonet faccum sit volo eos doluptas maiorerum fugiatibus.

[www.ihre-webseite.de](http://www.ihre-webseite.de)

6 | **PODOLOGIE** 9 | 2023

Falls Sie gerne mehr Text und Platz hätten, um Ihr Produkt oder Ihre Firma vorzustellen, dann buchen Sie einfach ein Advertorial.

### Preise auf Anfrage.

Diese Seite(n) sehen aus wie ein regulärer Beitrag der Zeitschrift (einziger Unterschied: am oberen Rand steht das Wort Anzeige). Liefern Sie uns Ihren Text mit Bildern und wir präsentieren ihn dann professionell im Heft.

### Redaktion gegen Aufpreis.



Alle Werbeformen erscheinen  
auf [www.podologie.de](http://www.podologie.de)

MEDIADATEN 2024

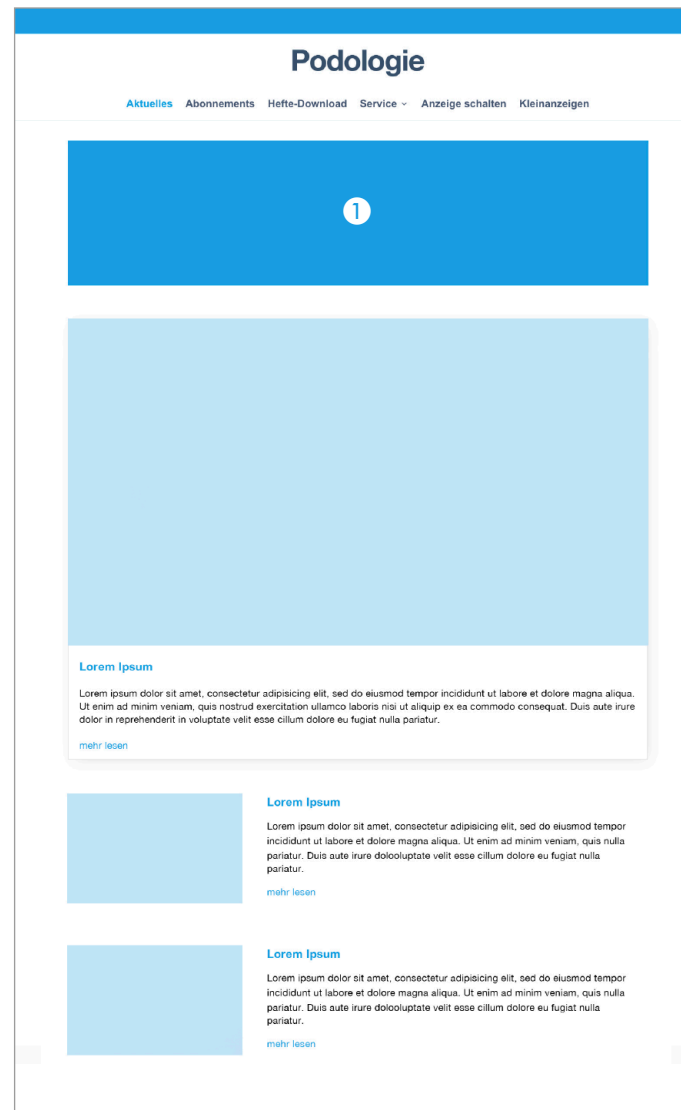

## Display Ads

### 1 Billboard

1000 × 250 Pixel

- Bild: als .jpg/.png, 72 dpi
- Video: als MP4, MOV oder GIF
- Landingpage-URL

**Preis für 4 Wochenschaltung:**

999 Euro

Alle Werbeformen erscheinen auf [www.podologie.de](http://www.podologie.de)

MEDIADATEN 2024

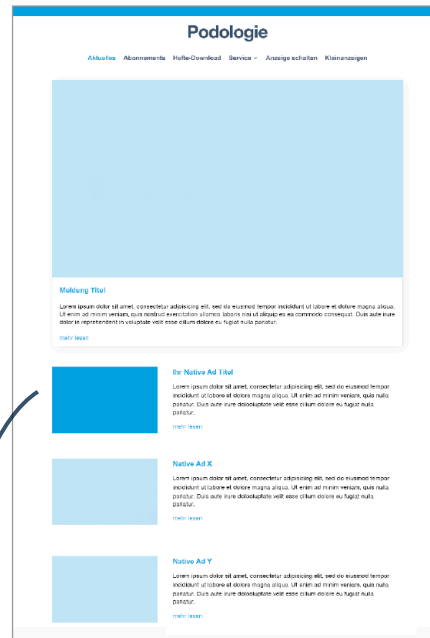

## Native Ads

- Headline: bis 65 Zeichen inkl. LZ
- Intro-Text: 250 Zeichen inkl. LZ
- Body-Text: 5000 Zeichen inkl. LZ
- Bild: max. 1000 × 630 Pixel (quer), als .jpg/.png, 72 dpi

Preis für 4 Wochenschaltung: 699 Euro

Auf der Startseite unserer Webseite befindet sich die Vorschau zu Ihrer gebuchten Native Ad (siehe Bild oben).

Mit nur einem Klick gelangen Sie zur Großansicht mit voller Textlänge (siehe Bild unten).

# Podologie

The screenshot shows the website 'www.podologie.de' with the title 'Podologie' and subtitle 'Zeitschrift für die professionelle medizinische Fußpflege'. It features a header with a navigation link 'Zur Browser-Version', a greeting to readers, and a photo of the editor-in-chief, Ilse Stefanie Guim Marcé. Below the header, three advertisement positions are displayed, each with a colored background and a 'Weiterlesen' button.

**Position: First Premium**  
Lorem ipsum dolor sit amet, consectetur adipiscing elit, sed do eiusmod tempor incididunt ut labore et dolore magna aliqua.

**Position: Premium**  
Lorem ipsum dolor sit amet, consectetur adipiscing elit, sed do eiusmod tempor incididunt ut labore et dolore magna aliqua.

**Position: Standard**  
Lorem ipsum dolor sit amet, consectetur adipiscing elit, sed do eiusmod tempor incididunt ut labore et dolore magna aliqua.

## NEWSLETTER

### Branchen Newsletter

- Möglich sind Native Ad oder Banner im redaktionellen Umfeld
- Versand 1 x im Monat
- Headline: 50 Zeichen inkl. LZ
- Body-Text: bis 650 Zeichen inkl. LZ
- Bild: mind. 600 x 250 Pixel (quer) als .jpg/.png, 72 dpi
- Landingpage-URL

### Platzierungen

- First Premium 550 Euro
- Premium 440 Euro
- Standard 330 Euro

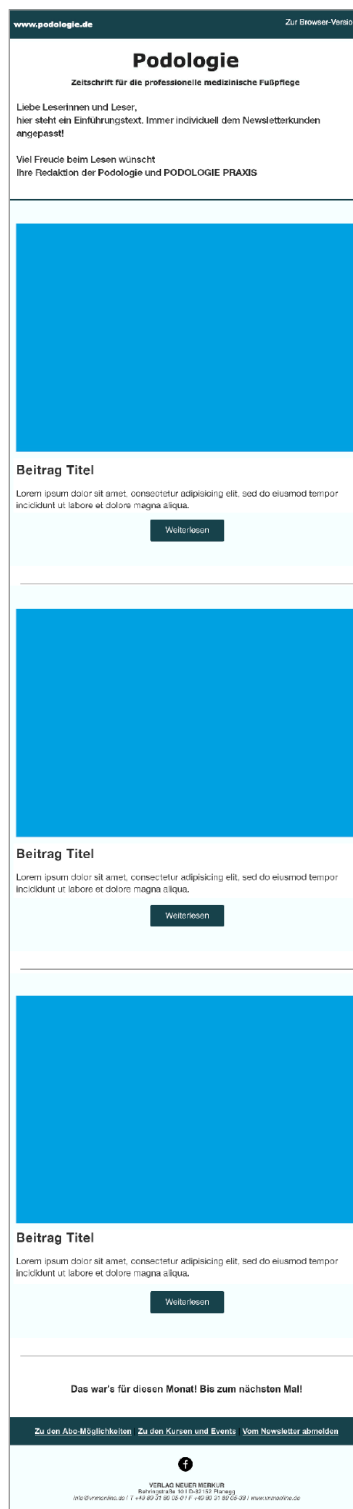

### Sondernewsletter – Ihr Content

- Termin nach Wunsch
- Bild: 1200 × 675 Pixel (16:9) als .png
- Headline: 50 Zeichen inkl. LZ
- Text: 250 Zeichen inkl. LZ
- Landingpage-URL

### Auflage

- 2.500 Abonnenten
- Versand an weitere Empfänger auf Antrag

### Preis für

2 Posts	899 Euro
3 Posts	1.099 Euro
4 Posts	1.299 Euro



### Herausgeberin

Dr. Angelika Schaller

☎ (0 89) 31 89 05-37

✉ [angelika.schaller@vnmonline.de](mailto:angelika.schaller@vnmonline.de)



### Verlags-, Anzeigen- und Vertriebsleitung

Elke Zimmermann

☎ (0 89) 31 89 05-76

✉ [elke.zimmermann@vnmonline.de](mailto:elke.zimmermann@vnmonline.de)



### Chefredaktion

Stefanie Guim Marcé

☎ 0160 97 61 11 97

✉ [stefanie.guim-marce@vnmonline.de](mailto:stefanie.guim-marce@vnmonline.de)

Es gelten unsere

**Allgemeinen Geschäftsbedingungen:** [www.vnmonline.de/agb](http://www.vnmonline.de/agb)

# Podologie

**Verlag Neuer Merkur GmbH**  
**Behringstraße 10**  
**D-82152 Planegg**

**MEDIADATEN 2024**

[www.podologie.de](http://www.podologie.de)